

 **KEKAI**

Better At Home

BRASERO EXTERIOR ACERO MULTIFUNCIÓN
3 EN 1 PORTÁTIL (BARBACOA, CUBITERA Y FUEGO)











REF: KT0645

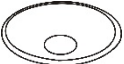

MANUAL

Por favor, revise todo el material de embalaje cuidadosamente antes de desecharlo, ya que algunas piezas pueden estar envueltas en el material de embalaje.

Lista de piezas

Lista de piezas	Descripción	Cantidad.	Dibujos
A	Marco superior	1	
B	Pata	4	
C	Pieza de soporte de marco	4	
D	Rejilla de aireación	1	
E	Cuenco del brasero	1	
F	Tapa de malla	1	
G	Anillo de tapa	1	
H	Perno (M6x8mm)	24	
I	Atizador	1	
J	Llave Allen	1	
K	Parrilla de barbacoa	1	

Herramienta requerida: Allen Wrench (proporcionado)

Advertencias especiales

- Verifique los estatutos locales antes de usar el brasero de exterior.
- ¡Este brasero está destinado solo para uso en EXTERIOR! NO utilizar en cubiertas de madera.
- ¡Este brasero está destinado a quemar troncos de madera solamente! NO acumule carbón, hojas u otros materiales combustibles en el pozo de fuego.
- NO apto para uso de niños. Mantenga a los niños y a las mascotas alejados del brasero.
- Si el brasero está caliente, úselo con precaución. NUNCA toque el brasero caliente con las manos desnudas.
- NUNCA deje el brasero en funcionamiento desatendido y después de su uso apague siempre el fuego por completo.
- Mantenga el brasero al menos a 6 metros de distancia de cualquier superficie inflamable.
- NO utilizar cerca de objetos o materiales inflamables.
- Solo la PARRILLA DE BARBACOA (pieza K) está diseñado para cocinar. La REJILLA DE AIREACIÓN (pieza D) NO está diseñado para cocinar y NO DEBE usarse para este propósito.
- Siempre use guantes y gafas protectoras al cargar el brasero o extinguir el fuego.
- Tenga un extintor de incendios disponible cerca del brasero en caso de emergencia.

Instrucciones de uso

- Coloque los troncos de madera en la rejilla de aireación (pieza D) y enciéndalos. NO sobrecargue el brasero de troncos de madera.
- Por favor, utilice el atizador (pieza I) (proporcionado) al manipular.
- No recomendamos verter agua sobre el fuego a menos que sea necesario. Se debe permitir que el fuego se extinga por sí solo.

Cuidado y mantenimiento

Este brasero de exterior es un producto de calidad y está hecho para durar muchos años. La estructura del marco está hecha de extrusión de acero con recubrimiento en polvo y

debe resistir la oxidación bajo un uso normal. En caso de oxidación, sugerimos usar un pincel en el área afectada seguido de una capa de pintura antioxidante de alta temperatura. Para una mayor resistencia a la oxidación de la cubeta, la rejilla y la tapa de malla, recomendamos aplicar una capa de imprimación de alta temperatura antes de su uso.

Instrucción de montaje:

Tiempo estimado de montaje: 20 minutos
NO apriete demasiado las piezas.

Paso 1) Coloque las piezas en una superficie plana. Ensamble las patas (B) en el marco superior (A) con pernos (H) como se muestra. Repita el mismo paso para las otras tres piernas. Apriete todos los pernos a mano.

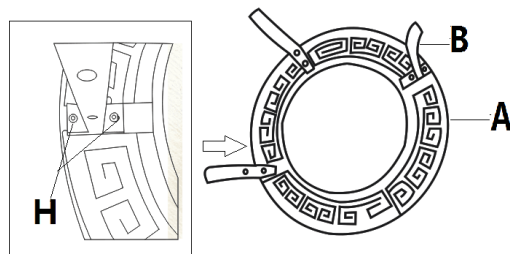

Paso 2) Fije la pieza de Soporte de Marco (C) a las Patas (B) con los Pernos (H) como se muestra en la imagen. Repita el mismo paso para las demás piezas de Soporte de Marco (C). Apriete todos los pernos con la llave Allen Wrench (J).

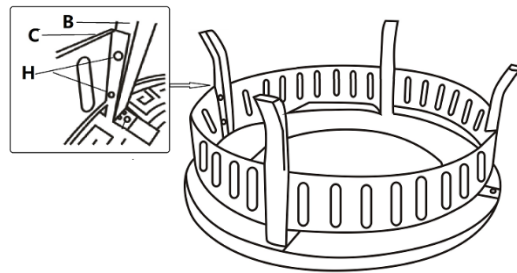

Paso 3) Dé la vuelta al marco del brasero ensamblado y póngalo de pie. Coloque el Cuenco del Brasero (E) en el centro del Marco Superior (A) y luego coloque la Rejilla de Aireación (D) en el Cuenco del Brasero (E). Fije el Anillo de la Tapa (G) en la Tapa de Malla (F) con la tuerca, luego coloque la Tapa de Malla (F) ensamblada en Cuenco del Brasero como se muestra.

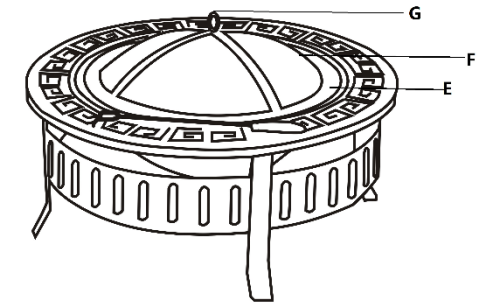

¡ADVERTENCIA!

- El uso de alcohol, medicamentos recetados o sin receta puede afectar a la capacidad de montar correctamente o manejar con seguridad este brasero.
- Cuando use este brasero, ejerza las mismas precauciones que tomaría con cualquier fuego activo.
- No utilice este brasero para calefacción interior. Los humos tóxicos de monóxido de carbono pueden acumularse y causar asfixia o la muerte.

INSTRUCTION MANUAL

Please check all packing material carefully before discarding, as some parts may be encased in the packing material.

Part List

Part List	Description	Qty.	Drawings
A	Top Frame	1	
B	Leg	4	
C	Frame Support Part	4	
D	Log Grate	1	
E	Fire Bowl	1	
F	Mesh Lid	1	
G	Lid Ring	1	
H	Bolt (M6x8mm)	24	
I	Poker	1	
J	Allen Wrench	1	
K	BBQ Grill	1	

Tool required: Allen Wrench (provided)

Special Warnings

- Check local bylaws before using the fire pit.
- This fire pit is intended for Outdoor Use Only! DO NOT use on wooden decks.
- This fire pit is intended to burn Wood Logs Only! DO NOT burn coal, leaves or other combustible materials in the fire pit.
- NOT for use by children. Keep children and pets away from the fire pit.
- Fire pit is hot, use with caution. NEVER touch hot fire pit with bare hands.
- NEVER leave burning fire pit unattended and always extinguish fire completely before leaving the fire pit.
- Keep the fire pit at least 20 feet away from any flammable surface or dwelling.
- DO NOT use near flammable or combustible objects or materials.
- Only CHROMED PLATED COOKING GRID is intended for cooking. LOG GRATE is NOT intended for cooking and SHOULD NOT be used for this purpose.
- Always use gloves and protective glasses when loading the fire pit or extinguishing the fire.
- Have a fire extinguisher available near the fire pit in case of emergency.

Operation Instructions

- Place wood logs on grate and light with match. DO NOT overload logs.
- Please use Poker (provided) when handling.
- We do not recommend pouring water over the fire unless necessary. The fire should be allowed to expire on its own.

Care and Maintenance

This fire pit is a quality-built product and is made to last for many years. The frame structure of this unit is made of powder-coated steel extrusion and should resist rusting under normal use. Should rusting occur, we suggest using a steel brush on the affected area followed by a spray coating of high temperature anti-rust paint. For additional rust proofing of the bowl, grate and mesh lid we recommend that a coat of high temperature primer is applied before use.

Assembly Instruction:

Estimated Assembly Time:20 Minutes

DO NOT over tighten the hardware.

Step 1)Place parts on a flat surface. Assemble Legs (B) to Top Frame (A) with Bolts (H) as shown. Repeat the same step for other three legs. Tighten all bolts by hand.

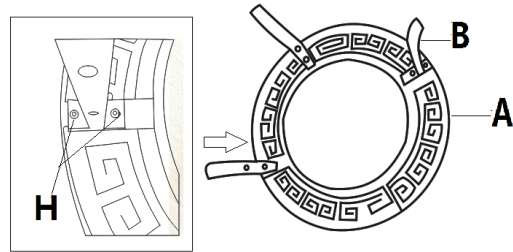

Step 2) Attach Frame Support Parts (C) to Legs (B) by Bolts (H) as shown. Repeat the same step for other Frame Support Parts. Tighten all bolts by Allen Wrench (J).

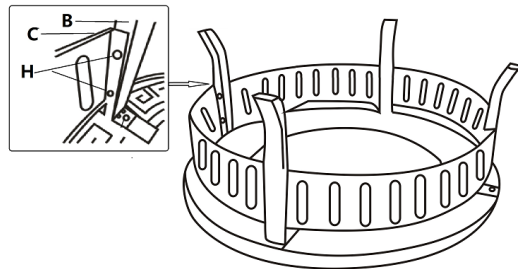

Step 3) Turn over the assembled fire pit frame and stand up. Place Fire Bowl (E) in the center of Top Frame (A) and then put Log Grate (D) in the Fire bowl (E). Fix Lid Ring (G) on Mesh Lid (F) by Nut , then place the assembled Mesh Lid on the Fire bowl as shown.

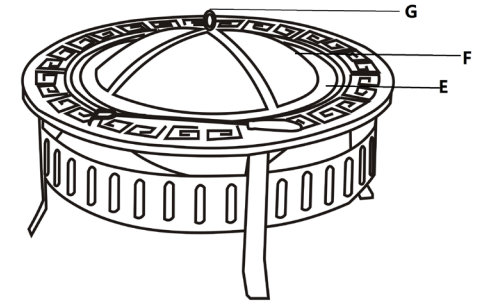

WARNING!

- The use of alcohol, prescription or non-prescription drugs may impair the ability to properly assemble or safely operate this fire pit.
- When using this fire pit, exercise the same precautions you would with any open fire.
- Do not use this fire pit for indoor heating. Toxic carbon monoxide fumes can accumulate and cause asphyxiation or death.

Kovyx Outdoor, S.L

CIFB83904086

Avenida de Andalucía nº 208 A
Salida 24 dirección Madrid
28341 Valdemoro, Madrid

Tel: (+34) 911 34 50 46
E-mail: info@kovyx.com

Servicio Post-Venta
Tel: (+34) 918 09 62 29
E-mail: spv@kovyx.com