



CHIMENEA JARDÍN EXTERIOR ACERO
AKITA TOTEM

REF: KT0630



Chimenea

Instrucciones de usuario

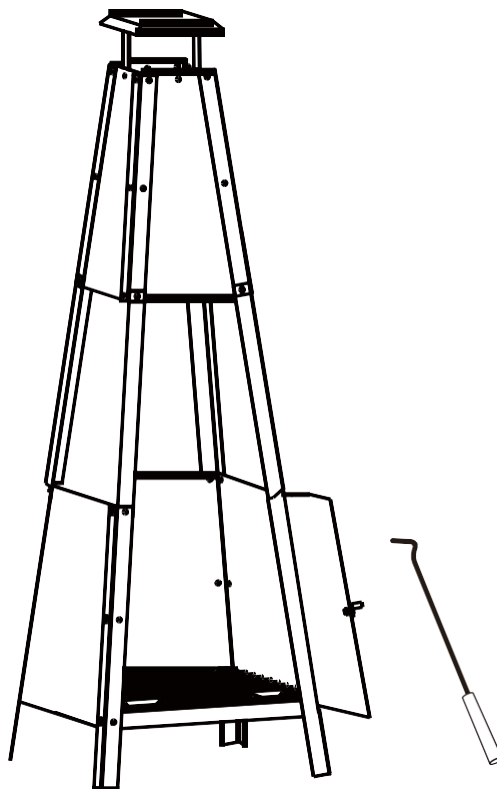

Herramientas requeridas (no incluidas)

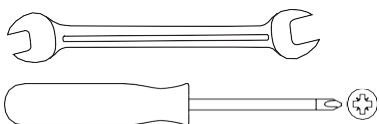

Pautas de cuidado y uso seguro

INFORMACIÓN DE SEGURIDAD

ADVERTENCIAS:

- No sobrecargar con combustible (madera o troncos sin tratar); si el fuego es demasiado intenso, esto podría dañar el aparato. El combustible nunca debe sobresalir de la boca del aparato.
- Este aparato se calentará mucho en el uso, no lo mueva durante la operación.
- Siempre use guantes resistentes al calor al agregar combustible o al usar cualquier herramienta de seguridad (donde se suministre).
- No utilice este aparato en un espacio cerrado y/o habitable, por ejemplo, casas, tiendas de campaña, caravanas, autocaravanas o barcos. Peligro de muerte por intoxicación por monóxido de carbono.
- Mantenga alejados a **los niños y las mascotas**.
- No utilice este aparato como horno.

INCENDIO:

- Este dispositivo debe instalarse sobre una base nivelada y segura antes de utilizarlo.
- No utilice este aparato en cubiertas de madera o cualquier otra superficie inflamable como hierba seca, astillas de madera, hojas o corteza decorativa, etc.
- No utilice este aparato en césped artificial u otras superficies que no sean resistentes al calor.
- Pueden emitirse brasas calientes durante su uso.
- Asegúrese de que este aparato esté colocado al menos a 2 metros de distancia de cualquier material inflamable y tenga un espacio libre mínimo de 2 metros de la parte superior y los alrededores adyacentes.

CUIDADO Y USO

- Al levantar o mover este aparato, no lo arrastre; busque ayuda según sea necesario.
- Como este aparato tiene componentes hechos de acero y / o hierro fundido, la superficie envejecerá y desarrollará óxido superficial con el tiempo una vez que esté expuesta a elementos climáticos naturales. Esto es de esperar y no constituye un error del aparato.
- Por razones de seguridad, se recomienda inspeccionar este aparato antes de cada uso para detectar signos de fatiga y daños. Asegúrese de reemplazar cualquier aparato que haya llegado al final de su vida útil natural.
- Si este aparato se deja fuera se debe utilizar una cubierta adecuada, una vez que se haya enfriado por completo.
- Este aparato podría marcar o manchar un patio; para evitarlo, colóquelo en una losa o base de ladrillo separada.

TIPOS Y NIVELES DE COMBUSTIBLE SÓLIDO

- Para la calefacción exterior, se pueden utilizar los siguientes tipos de combustible con este aparato: madera sin tratar y troncos.
- No queme carbón en este aparato.
- No sobrecargar con combustible: se recomienda uno o dos troncos (800g-1.6kg);
- La cantidad recomendada de combustible no debe excederse en más del 50%.

ILUMINACIÓN, REPOSTAJE Y EXTINCIÓN

- ¡ADVERTENCIA! ¡No use alcohol o gasolina para iluminar o volver a encender! Utilice únicamente encendedores que cumplan con la norma EN 1860-3.
- Prepare una pila de periódicos arrugados sin apretar y colóquelos en el compartimento del fuego.
- Amontona la madera seca y bien cortada sobre el papel.
- Añade la mitad del combustible dejando acceso para encender el papel.
- Para encender el papel, use fósforos de seguridad largos o un encendedor de largo alcance .
- Una vez establecido el fuego añadir el combustible restante.
- Siempre use guantes resistentes al calor al agregar combustible.
- No deje caer ni arroje combustible al aparato, ya que esto puede causar grietas / fracturas en el aparato.
- Para extinguir el fuego después de su uso: deje de agregar combustible y permita que el fuego se extinga; alternativamente rocíelo con arena. No use agua, ya que esto puede dañar el aparato y también creará un exceso de partículas de ceniza.

Lista de piezas

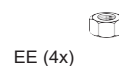
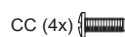
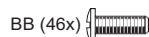
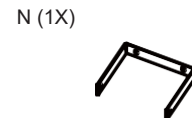
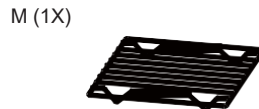
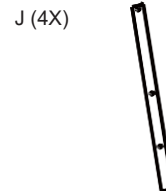
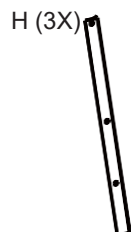
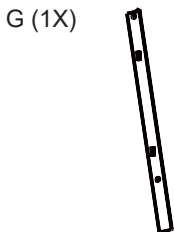
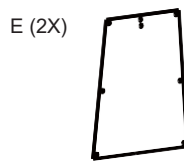
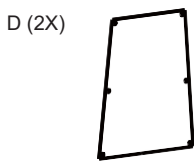
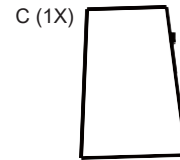
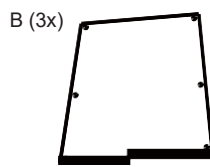
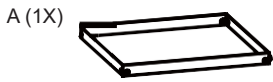

Instrucciones de montaje

¡IMPORTANTE! - Retire cualquier embalaje antes de su uso, pero conserve las instrucciones de seguridad y guárdelas con este producto.

Por favor, no apriete los tornillos hasta que estén completamente ensamblados.

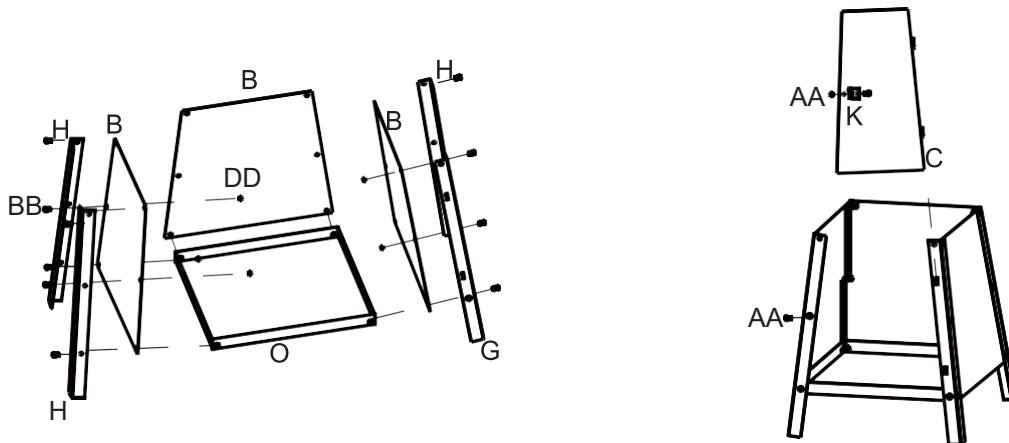

Paso 1: Conecte el soporte inferior 1 X (G) y 3 X (H) al panel 3 X (B) y la bandeja inferior 1 X (A) utilizando tornillo 22 X (BB) y tuercas 22 X (DD).

Tenga en cuenta que la bandeja inferior (A) es la más interna, luego los paneles laterales (B), y el marco de soporte (G,H) es el más externo.

Paso 2: Conecte la cerradura 1 X (K) en el panel de la puerta (C) usando los tornillos 1 X (AA) y las tuercas 1X (DD), luego conecte el panel de la puerta (C) al marco (G). Fije el tornillo 1X (AA) y las tuercas 1X (DD) en el marco de soporte (H).

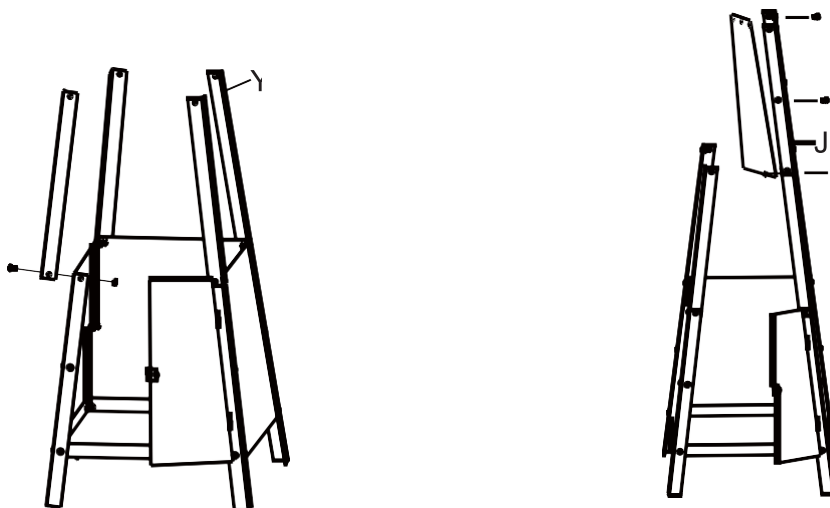

Paso 3: Conecte el marco de soporte central 4 X (I), el marco de soporte inferior, el panel inferior y la puerta utilizando tornillos 8 X (BB) y tuercas 8 X (DD), por favor, tenga en cuenta que estos pernos y tuercas están pre-montados en el paso 1.

Paso 4: Conecte el bastidor de soporte superior 2 X (J), el panel pequeño 1 x (D) y el bastidor de soporte central utilizando los tornillos 8 X (BB) y las tuercas 8 X (DD).

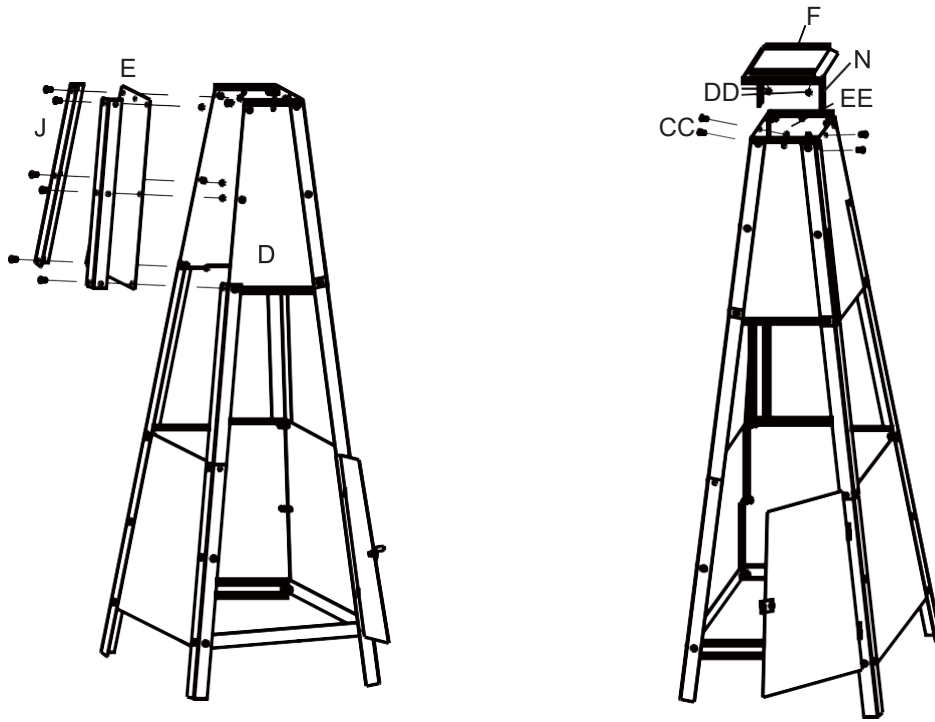

Paso 5: Conecte el panel pequeño 2 X (D), 2 X (E) al marco de soporte superior 4 X (J) utilizando tornillos 24 X (BB) y tuercas 24 X (DD).

Paso 6: Conecte la tapa 1 X (F) al soporte de la tapa 1 X (N) usando tornillos 2X (DD).
 Fije la tapa 1 X (F) al panel pequeño 2 X (E) con tornillos 4X (CC) y tuercas 4 X (EE).

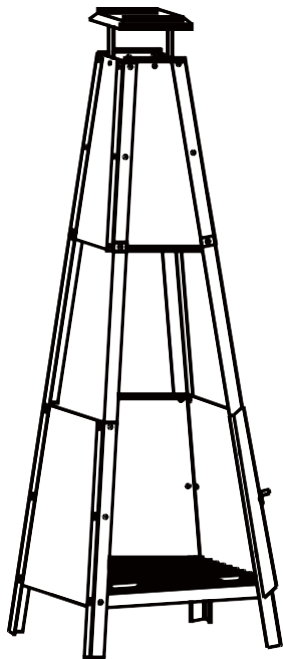

Paso 7: Coloque la rejilla de tronco (M) en la chimenea.

El producto ya está listo para usar, pero asegúrese de haber leído estas instrucciones a fondo antes de su uso.

Chimenea

User Instructions

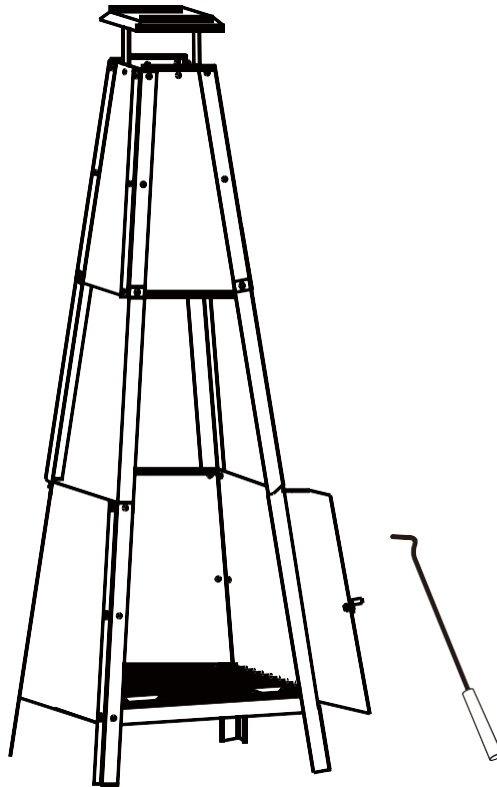

Tools required (not included)

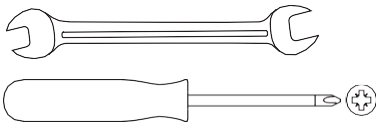

Care and safe use guidelines

SAFETY INFORMATION

WARNINGS:

- Do not overload with fuel (untreated wood or logs); if the fire is too intense this could damage the appliance. Fuel should never protrude from the mouth of the appliance.
- This appliance will become very hot in use, do not move it during operation.
- Always use heat resistant gloves when adding fuel or when using any safety tool (where supplied).
- Do not use this appliance in a confined and/or habitable space e.g. houses, tents, caravans, motor homes or boats. Danger of carbon monoxide poisoning fatality.
- Keep children and pets away.
- Do not use this appliance as a furnace.

FIRE HAZARD:

- This appliance must be installed on a secure level base before use.
- Do not use this appliance on wooden decking or any other flammable surfaces such as dry grass, wood chips, leaves or decorative bark, etc.
- Do not use this appliance on artificial grass or other surfaces that are not heat resistant.
- Hot embers may be emitted whilst in use.
- Ensure that this appliance is positioned at least 2 meters away from any flammable materials and has a minimum clearance of 2 metres from overhead and adjacent surroundings.

CARE & USE

- When lifting or moving this appliance, never drag it; seek assistance as necessary.
- As this appliance has components made from steel and/or cast iron, the surface will age and develop surface rust over time once it is exposed to natural weather elements. This is to be expected and does not constitute an appliance fault.
- For safety reasons, it is recommended to inspect this appliance before each use for signs of fatigue and damage. Be sure to replace any appliance that has reached the end of its natural life.
- If this appliance is left outside a suitable cover must be used, once it has cooled completely.
- This appliance could mark or stain a patio; to protect against this place onto a separate patio slab or brick base.

SOLID FUEL TYPES & LEVELS

- For outdoor heating, the following fuel types may be used with this appliance: untreated wood, logs and Easylogs.
- Do not burn coal in this appliance.
- Do not overload with fuel: one or two logs is recommended (800g-1.6kg);
- The recommended amount of fuel must not be exceeded by greater than 50%.

LIGHTING, REFUELLING & EXTINGUISHING

- **WARNING!** Do not use spirit or petrol for lighting or re-lighting! Use only firelighters complying to EN 1860-3.
- Prepare a stack of loosely crumpled newspaper and place in the fire compartment.
- Pile finely split, dry, firewood on top of the paper.
- Add half of the fuel leaving access to light the paper.
- To light the paper, use long safety matches or a long reach lighter.
- Once the fire is established add the remaining fuel.
- Always use heat resistant gloves when adding fuel.
- Do not drop or throw fuel into the appliance as this can cause cracks/fractures to the appliance.
- To extinguish the fire after use: stop adding fuel and allow the fire to die; alternatively douse it with sand. Do not use water as this may damage the appliance, and will also create excess ash particles.

Parts list

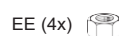
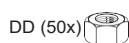
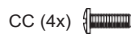
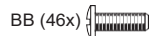
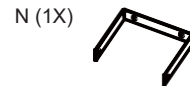
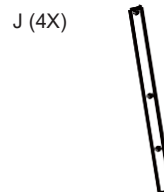
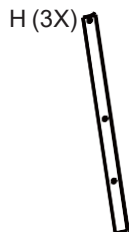
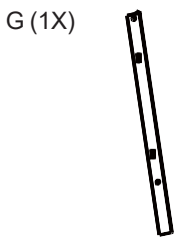
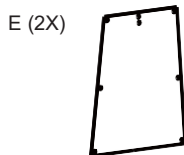
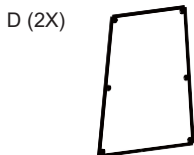
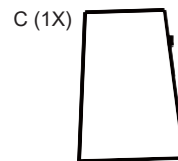
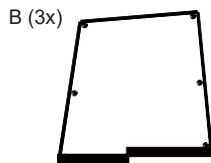

Assembly Instructions

IMPORTANT! - Remove any packaging before use, but retain the safety instructions and store them with this product.

Please do not tighten the screws until they are fully assembled.

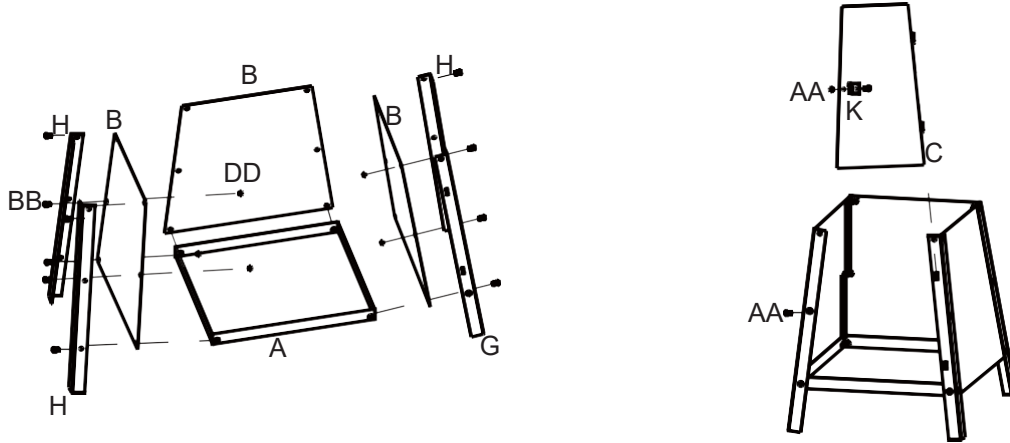

Step 1: Attach the bottom support 1 X (G) and 3 X (H) to the panel 3 X (B) and bottom tray 1 X (A) using bolts 22 X (BB) and nuts 22 X (DD).

Please noted, the bottom tray (A) is the innermost, then the side panels (B), and the support frame (G,H) is the outermost.

Step 2: Attach the lock 1 X (K) in the door panel (C) using bolts 1 X (AA) and nuts 1X (DD), then attach the door panel (C) to the frame (G). Attach bolt 1X(AA) and nuts 1X (DD) in the support frame (H).

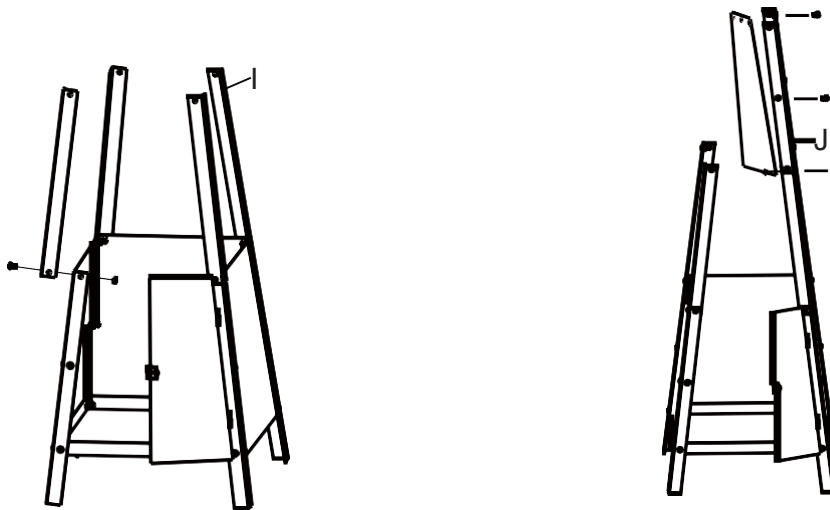

Step 3: Connect the middle support frame 4 X (I), bottom support frame, bottome panel and door using bolts 8 X (BB) and nuts 8 X (DD), please noted that these bolts and nuts is pre-assembled in step 1.

Step 4: Connect the top support frame 2 X (J), small panel 1 x (D) and middle support frame using bolts 8 X (BB) and nuts 8 X (DD).

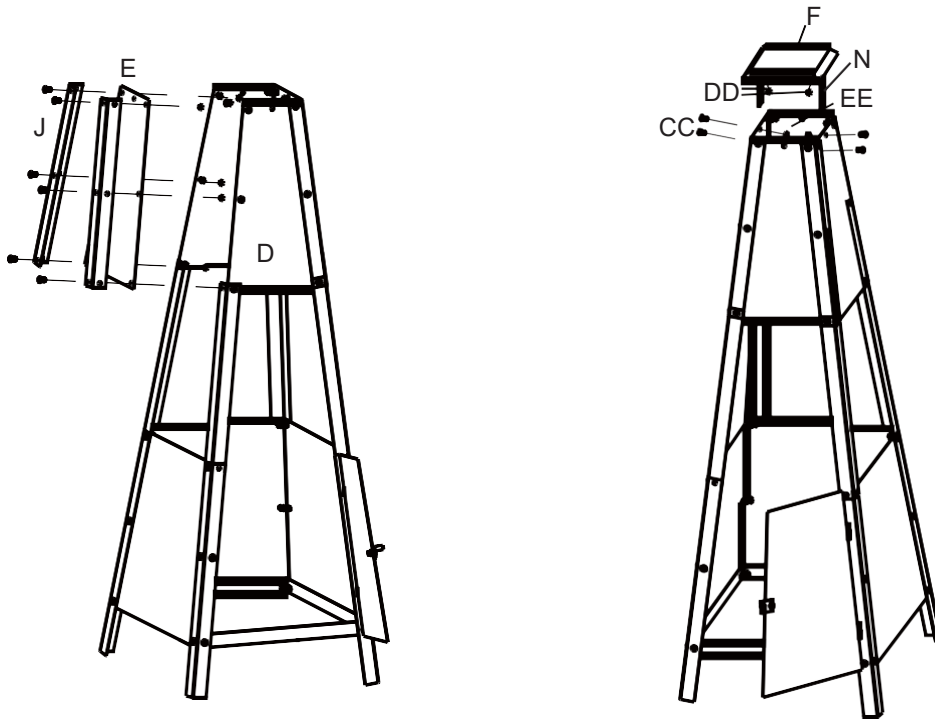

Step 5: Attach the small panel 2 X (D), 2 X (E) to the top support frame 4 X (J) using bolts 24 X (BB) and nuts 24 X (DD).

Step 6: Attach the cap 1 X (F) to the cap support 1 X (N) using bolts 2X (DD).
 Attach the cap 1 X (F) to the small panel 2 X (E) using bolts 4X (CC) and nuts 4 X (EE).

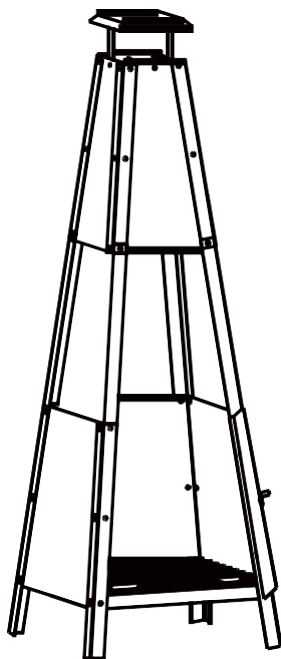

Step 7: Place the log grate in the fire pit.

The product is now ready to use but please ensure you have read these instructions thoroughly prior to use.

Kovyx Outdoor, S.L

CIFB83904086

Avenida de Andalucía nº 208 A
Salida 24 dirección Madrid
28341 Valdemoro, Madrid

Tel: (+34) 911 34 50 46
E-mail: info@kovyx.com

Servicio Post-Venta
Tel: (+34) 918 09 62 29
E-mail: spv@kovyx.com