



## Calefactor Cerámico PTC Oscilante

Torre Touch Screen 2000W c/ mando - 31 x 31 x89 cm

**REF: KTP2040**

**8445401003731**



# CALEFACTOR DE CERÁMICA

## MANUAL DE INSTRUCCIONES

Modelo: KTP2040

---

**LEA Y GUARDE LAS INSTRUCCIONES**



**Este producto solo es apto para espacios bien aislados o para un uso ocasional.**

Este aparato puede ser utilizado por niños a partir de 8 años y personas con capacidades físicas, sensoriales o mentales reducidas, o con falta de experiencia y conocimientos, si han sido supervisados o instruidos sobre el uso seguro del aparato y entienden los peligros asociados. Los niños no deben jugar con el aparato. La limpieza y el mantenimiento llevados a cabo por el usuario no deben ser realizados por niños sin supervisión.

- Los niños menores de tres años deben mantenerse alejados, a menos que estén bajo supervisión continua.

Los niños de entre tres y ocho años solo deben encender y apagar el aparato siempre que se haya colocado o instalado en la posición de funcionamiento normal prevista y hayan recibido supervisión o instrucciones sobre el uso del aparato de forma segura y comprendan los peligros existentes. Los niños de entre tres y ocho años no deben enchufar, regular ni limpiar el aparato ni realizar el mantenimiento del usuario.

**PRECAUCIÓN: algunas piezas de este producto pueden calentarse mucho y provocar quemaduras. Se debe prestar especial atención cuando haya niños y personas vulnerables.**

- Si el cable de alimentación está dañado, debe ser sustituido por el fabricante, su agente de mantenimiento o personal de cualificación similar para evitar peligros.

- PRECAUCIÓN: para evitar peligros provocados por el restablecimiento involuntario de la desconexión térmica, este aparato no debe alimentarse a través de un dispositivo de conmutación externo, como un temporizador, ni conectarse a un circuito que se encienda y apague regularmente por la empresa de servicios públicos.



- ADVERTENCIA: para evitar el sobrecalentamiento, no cubra el calefactor.

- El calefactor no debe colocarse inmediatamente debajo de una toma de corriente.

- No utilice este calefactor en las inmediaciones de un cuarto de baño, una ducha o una piscina.

Para prevenir los riesgos de incendio, descarga eléctrica, quemaduras y otras lesiones, es imprescindible seguir las medidas de seguridad básicas para utilizar aparatos eléctricos.

Por su propia seguridad y para garantizar un uso correcto del aparato, lea atentamente la siguiente información antes de utilizarlo por primera vez.

## INSTRUCCIONES DE SEGURIDAD

Para utilizar cualquier producto con alimentación eléctrica, se deben seguir siempre las medidas de seguridad básicas, entre ellas:

LEA ATENTAMENTE TODAS LAS INSTRUCCIONES ANTES DE UTILIZAR ESTE PRODUCTO.

ADVERTENCIA: para reducir el riesgo de incendio, descarga eléctrica o lesiones personales o materiales:

1. Utilice siempre el producto con una fuente de alimentación cuya tensión, frecuencia y clasificación sean las que se indican en la placa de identificación del producto.
2. Extraiga la unidad del embalaje y compruebe que esté en buenas condiciones antes de usarla.
3. No permita que los niños jueguen con partes del embalaje (como bolsas de plástico).
4. Cuando el producto está siendo utilizado por niños o personas enfermas o cerca de ellos, se debe supervisar atentamente. No permita que los niños lo utilicen como juguete.
5. No utilice ningún producto con un cable o enchufe dañados, o después de que el aparato presente un fallo de funcionamiento o se haya caído o dañado de cualquier forma. Devuelva el producto completo al lugar de compra para que se inspeccione, repare o sustituya.
6. Antes de desenchufar el cable de alimentación, asegúrese de apagar el equipo. Asegúrese de tener las manos secas antes de tocar la unidad, para evitar descargas eléctricas.
8. Asegúrese de que el cable esté completamente extendido antes de usarlo y colóquelo de manera que no entre en contacto con ninguna pieza del calefactor.
9. Durante el uso, algunas partes del calefactor están calientes. Cuando mueva el calefactor, sujételo únicamente por el mango provisto.
10. No utilice el calefactor en zonas como garajes, donde se use o almacene gasolina, pintura u otras sustancias inflamables.
11. No use el calefactor cerca de muebles, animales, cortinas u otros objetos inflamables y asegúrese de que no apunte hacia ellos. Mantenga los materiales combustibles como muebles, ropa de cama y cualquier otro material combustible al menos a 1 metro de la parte delantera, los laterales y la parte posterior del calefactor.
12. No coloque el cable debajo de una alfombra ni lo cubra con mantas ni muebles. Coloque el cable de forma que nadie pueda tropezarse.
13. No coloque el calefactor encima de ropa de cama ni alfombras de pelo largo y grueso, para evitar que se bloqueen las aberturas.
14. Para reducir el riesgo de descarga eléctrica, no sumerja el cable ni esponja el producto ni el cable flexible a la lluvia, humedad ni cualquier otro líquido que no sea necesario para que funcione correctamente.
15. Este producto no debe usarse cerca del agua, como bañeras, lavabos, baños, piscinas, etc., donde existe riesgo de sumergirlo o salpicarlo.
16. Apague el aparato y desenchúfelo de la toma de corriente cuando no lo esté utilizando, antes de montar o desmontar piezas y antes de limpiarlo. Desenchúfelo agarrando el enchufe; no tire del cable.
17. Una causa común del sobrecalentamiento es la acumulación de polvo y pelusas dentro del calefactor; asegúrese de limpiarlo regularmente. Para ello, desenchufe el calefactor, déjelo enfriar y límpielo como se describe en la sección «Cuidado, limpieza y almacenamiento».
18. Asegúrese de que ningún otro aparato de corriente elevada esté conectado al mismo circuito de su calefactor, ya que se podría provocar una sobrecarga.
19. Evite utilizar un alargador, ya que puede sobrecalentarse y suponer un riesgo de incendio.
20. No utilice el aparato para otro uso que no sea el indicado.
21. No utilice el calefactor al aire libre. SOLO PARA USO EN INTERIORES.

22. No deje el aparato desatendido cuando esté encendido.
23. No coloque objetos encima del producto ni permita que ningún objeto obstruya las aberturas de entrada o salida; no utilice el equipo cerca de paredes, cortinas, etc. No cubra la unidad cuando esté en funcionamiento.
24. No coloque el calefactor inmediatamente debajo de una toma de corriente.
25. El uso de complementos o accesorios no recomendados ni vendidos por el distribuidor del producto puede causar daños o lesiones personales o materiales.
26. Este producto solo está destinado para uso doméstico normal.  
 Utilice el calefactor siguiendo las indicaciones de este manual. Cualquier otro uso no recomendado por el fabricante puede provocar incendios, descargas eléctricas o lesiones personales o materiales.

## CONOZCA EL CALEFACTOR

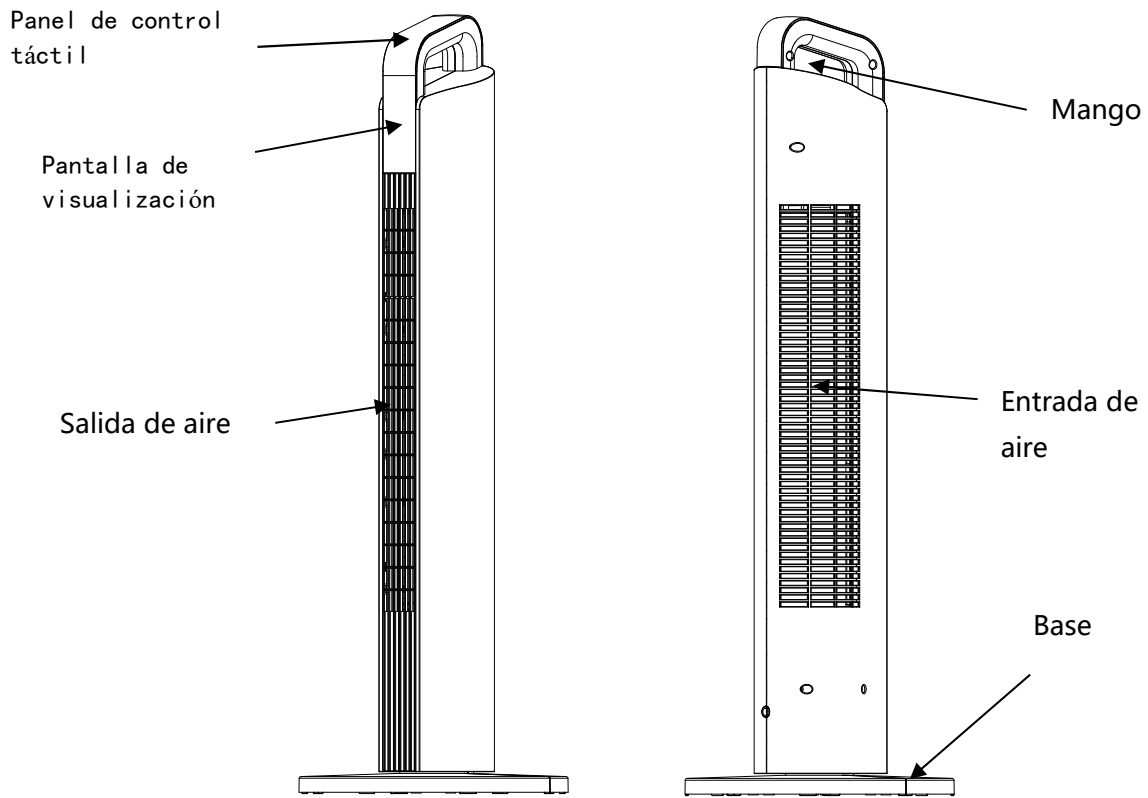

Panel de control

Pantalla



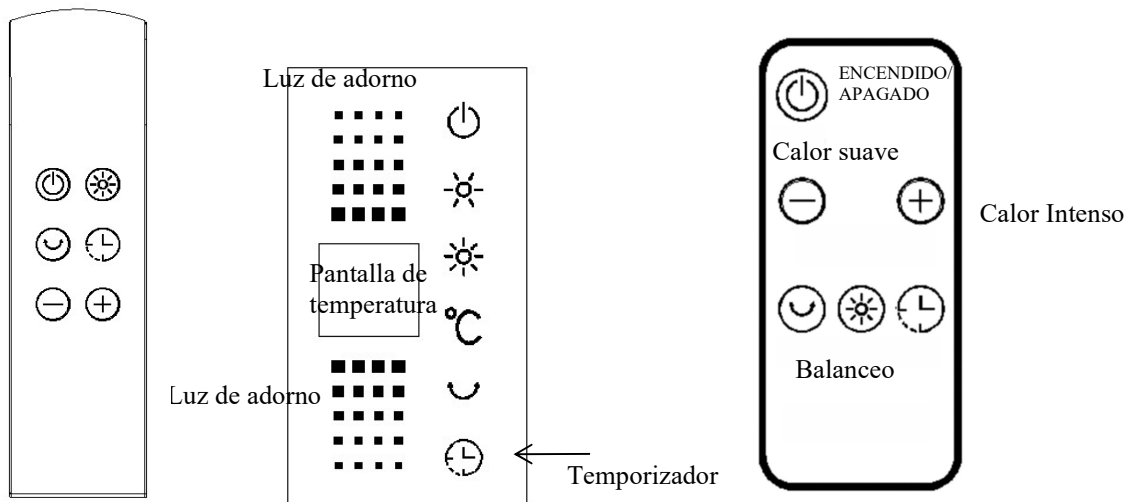



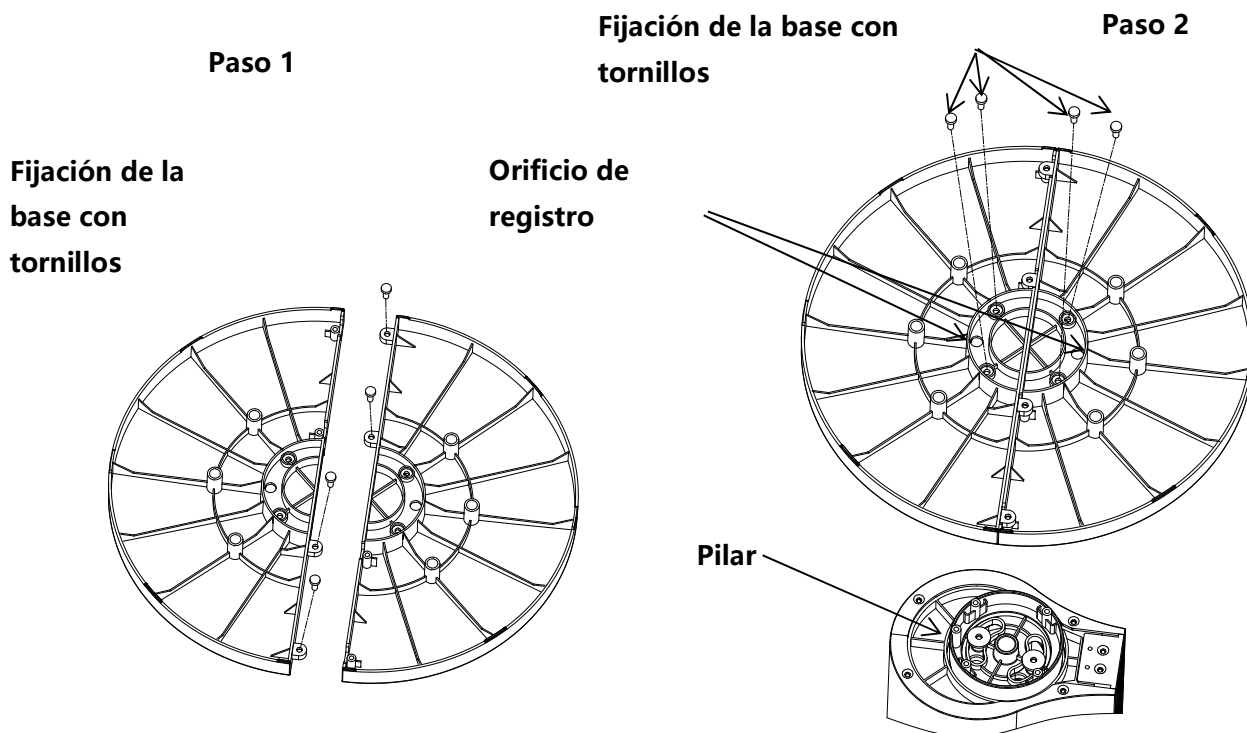







Mando a distancia



## BASE DE MONTAJE



## USO DEL CALEFACTOR

1. Antes de conectar el enchufe a una toma, asegúrese de que el suministro eléctrico en su área coincida con el de la etiqueta de clasificación de la unidad.
2. Cuando esté enchufado, encienda el interruptor de alimentación principal  en la parte trasera de la unidad. 
3. Cuando el aparato esté en modo de espera, solo debe pulsar  en el panel de control y la pantalla led mostrará la temperatura ambiente. Pulse  para acceder al resto del panel de control.
  - (a) Potencia baja: 1300 W (pulse  para encenderlo, una  luz encendida).
  - (b) Potencia alta: 2000 W (pulse  para encenderlo, dos   luces encendidas juntas).
  - (c) TEMPORIZADOR: pulse este botón  repetidamente para establecer un período después del cual el calefactor se apagará solo (de 0 a 8 horas).
  - (d) +, -: ajuste de la temperatura ambiente. Ajuste de temperatura de 10 a 49 °C. Pulse «  » para aumentar la temperatura deseada y «  » para reducir la temperatura deseada. Cuando la temperatura ambiente sea de 4 °C por debajo de la temperatura establecida de la unidad, la unidad funciona a potencia alta. Si la temperatura está por debajo de los 2 °C, el equipo funciona a potencia baja. Si la temperatura ambiente alcanza la temperatura de ajuste, la calefacción se detiene y el ventilador queda encendido permanentemente hasta que la temperatura ambiente sea de 2 °C por debajo de la temperatura configurada; entonces, la unidad vuelve automáticamente a la calefacción a potencia baja. Si la temperatura ambiente cae por debajo de los 4 °C respecto a la temperatura configurada, vuelve a activarse automáticamente la calefacción de potencia alta.
  - (e) Oscilación: pulse  para activar la oscilación. Vuelva a pulsarlo para cancelar.
  - (f) Pulse  para apagar el calefactor y la unidad seguirá funcionando durante 30 segundos con aire frío. Este sistema puede alargar la vida útil del producto.

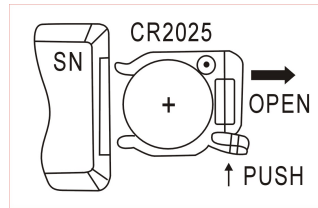
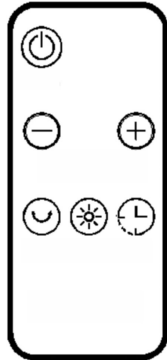

▼ RELEASE

Advertencia:

1. Antes de desconectar el enchufe de la toma, apague el aparato y déjelo funcionar durante 30-60 segundos para que se enfríe, de forma que se protejan las piezas internas.
2. Mando a distancia: instale la pila de litio, modelo de pila n.º CR2025.

### PROTECCIÓN CONTRA EL SOBRECALENTAMIENTO

Este calefactor cuenta con protección contra el sobrecalentamiento; este sistema apaga el aparato automáticamente en caso de sobrecalentamiento, por ejemplo, debido a la obstrucción total o parcial de las rejillas. En este caso, desenchufe el aparato, déjelo enfriar durante unos 30 minutos y retire el objeto que obstruye las rejillas. Luego, vuelva a encenderlo como se describe arriba. El aparato debería funcionar normalmente. Si el problema persiste, comuníquese con el servicio de atención al cliente más cercano.

NOTA: para contribuir a la conservación de los componentes internos, después de pulsar el botón de apagado, el ventilador seguirá expulsando aire durante un período de 30 a 60 segundos antes de apagarse y entrar en modo de espera.

### SISTEMA DE SEGURIDAD

- En caso de sobrecalentamiento anormal, un dispositivo de seguridad apaga el aparato automáticamente. Después de una breve fase de enfriamiento, el aparato se puede volver a utilizar.
- Si sigue experimentando el problema anteriormente mencionado, desenchufe el equipo y consulte con el departamento de servicio postventa de su distribuidor autorizado.
- Durante el uso, no toque ni cubra la salida de aire, ya que la unidad puede sobrecalentarse y activar el dispositivo de seguridad.
- La unidad también está equipada con un interruptor de vuelco. No lo utilice en alfombras de pelo largo y grueso, ya que es posible que el calefactor no funcione debido a que el interruptor de vuelco no se ha activado.

### MANTENIMIENTO

- El aparato debe estar apagado a través de la fuente de alimentación principal y desenchufado antes de realizar cualquier labor de limpieza.
- Limpie la carcasa con un paño ligeramente húmedo, una aspiradora o un cepillo para polvo.
- No use productos de limpieza inflamables o abrasivos como benceno o alcohol para limpiar el aparato.
- ¡No sumerja nunca el aparato en agua!
- Limpie la entrada y salida de aire regularmente con una aspiradora.

- Si el aparato no se utiliza durante un período prolongado, debe protegerse contra el exceso de polvo y suciedad. Desmonte el calefactor y guárdelo en un lugar seco, lejos de la luz solar y la suciedad.

## ESPECIFICACIONES

- Referencia: KTP2040
- Potencia nominal: 2000 W
- Potencia: 220-240 V ~ 50 Hz

-  Clase II



Cuando llegue el momento de desechar este producto, tenga en cuenta el impacto ambiental y llévelo a una instalación de reciclaje acreditada en lugar de desecharlo con los residuos domésticos general. Lleve el equipo a un centro de eliminación de residuos. Las piezas de plástico y metal que se utilizan para fabricar este electrodoméstico se pueden separar por completo para reciclarlas. Consulte a su centro de atención al cliente para obtener más información. Todos podemos contribuir a proteger el medioambiente.

## ACCESORIOS

N.º de modelo	Producto	IM	Tornillos	Base	Mando a distancia.
KTP2040	1 pza.	1 pza.	1 conjunto	1 conjunto	1 pza.



## Requisitos informativos para aparatos de calefacción local eléctricos

Identificador(es) del modelo: KTP2040					
Artículo	Símbolo	Valor	Unidad	Artículo	Unidad
<b>Potencia calorífica</b>				<b>Tipo de entrada de calor, solo para calefactores locales de almacenamiento eléctrico (seleccione uno)</b>	
Potencia calorífica nominal	$P_{nom}$	2,0	kW	Control de carga de calor manual, con termostato integrado	[n. a.]
Potencia calorífica mínima (indicativa)	$P_{mín.}$	0	kW	Control manual de carga de calor con retroalimentación de temperatura ambiente y/o exterior	[n. a.]
Potencia calorífica continua máxima	$P_{máx.,c}$	2,0	kW	Control electrónico de carga de calor con retroalimentación de temperatura ambiente y/o exterior	[n. a.]
<b>Consumo de electricidad auxiliar</b>				Salida de calor asistida por ventilador	[n. a.]
Con potencia calorífica nominal	$eI_{máx.}$	n. a.	kW	<b>Tipo de potencia calorífica/control de temperatura ambiente (seleccione uno)</b>	
Con potencia calorífica mínima	$eI_{mín.}$	n. a.	kW	Potencia calorífica de una sola etapa y sin control de temperatura ambiente	[no]
En modo de espera	$eI_{SB}$	??	kW	Dos o más etapas manuales, sin control de temperatura ambiente	[no]
				Con termostato mecánico de control de temperatura ambiente	[no]
				Con control electrónico de temperatura ambiente	[sí]
				Control electrónico de la temperatura ambiente más temporizador diurno	[no]
				Control electrónico de la temperatura ambiente más temporizador semanal	[no]
				<b>Otras opciones de control (múltiples selecciones posibles)</b>	
				Control de temperatura ambiente, con detección de presencia	[no]
				Control de temperatura ambiente, con detección de ventana abierta	[no]
				con opción de control de distancia	[no]
				con control de arranque adaptativo	[no]
				con limitación de tiempo de trabajo	[no]
				con sensor de bola negra	[no]

# CERAMIC HEATER

## INSTRUCTION MANUAL

Model: KTP2040

---

**READ AND SAVE THIS INSTRUCTION**



**This product is only suitable for well insulated spaces or occasional use**

This appliance can be used by children aged from 8 years and above and persons with reduced physical, sensory or mental capabilities or lack of experience and knowledge if they have been given supervision or instruction concerning use of the appliance in a safe way and understand the hazards involved. Children shall not play with the appliance. Cleaning and user maintenance shall not be made by children without supervision.

- Children of less than 3 years should be kept away unless continuously supervised.

Children aged from 3 years and less than 8 years shall only switch on/off the appliance provided that it has been placed or installed in its intended normal operating position and they have been given supervision or instruction concerning use of the appliance in a safe way and understand the hazards involved. Children aged from 3 years and less than 8 years shall not plug in, regulate and clean the appliance or perform user maintenance.

**CAUTION - Some parts of this product can become very hot and cause burns. Particular attention has to be given where children and vulnerable people are present.**

- If the supply cord is damaged, it must be replaced by the manufacturer, its service agent or similarly qualified persons in order to avoid a hazard.

- CAUTION: In order to avoid a hazard due to inadvertent resetting of the thermal cutout, this appliance must not be supplied through an external switching device, such as a timer, or connected to a circuit that is regularly switched on and off by the utility.



- WARNING: In order to avoid overheating, do not cover the heater.

- The heater must not be located immediately below a socket-outlet.

- Do not use this heater in the immediate surroundings of a bath, a shower or a swimming pool.

In order to prevent the risks of a fire, an electrical shock, burns and other injuries, it is imperative to observe basic safety measures when using electrical appliances.

Please read the following information carefully before using the appliance for the first time for your own safety and to ensure correct use.

## SAFETY INSTRUCTIONS

When using any electrically powered product, basic safety precautions should always be followed, including the following:

PLEASE READ ALL INSTRUCTIONS CAREFULLY BEFORE USING THE PRODUCT.

WARNING - to reduce the risk of fire, electrical shock or injury to persons or property:

1. Always operate the product from a power source of the same voltage, frequency and rating as indicated on the product identification plate.
2. Remove the unit from its packaging and check to make sure it is in good condition before using.
3. Do not let children play with parts of the packing ( such as plastic bags)
4. Close supervision is necessary when the product is used by or near children or infirm persons. Do not allow children to use it as a toy.
5. Do not operate any product with a damaged cord or plug, or after the product malfunctions, or is dropped or appears damaged in any way. Return the complete product to the place of purchase for inspection, repair or replacement.
6. Before unplugging the power cord, be sure to turn the power off. When touching the unit, be sure your hands are dry to prevent electrical shock.
8. Ensure the cord is fully extended before use and arrange it so that it is not in contact with any part of the heater.
9. In use, some parts of the heater are hot. When moving, hold the heater only by the handle provided.
10. Do not use the heater in areas such as garages where petrol, paint or other flammable substances are used or stored.
11. Do not use near or point the heater to furniture, animals, curtains or other inflammable objects. Keep combustible materials such as furniture, bedding and any other combustible materials at least 1 metre from the front and sides, and from the rear of the heater.
12. Do not place the cord under carpet or cover with throw rugs or furniture. Arrange the cord so that it cannot be tripped over.
13. Do not place the heater on bedding or on thick and long pile carpet where the openings may be blocked.
14. To reduce the risk of electric shock, do not immerse or expose the product or flexible cord to rain, moisture or any liquid other than those necessary for correct operation of the product.
15. This product should not be used in the immediate vicinity of water, such as bathtub, washbowls, bathroom swimming pool etc. where the likelihood of immersion or splashing could occur.
16. Switch off and unplug from outlet when not in use, before assembling or disassembling parts and before cleaning. Remove by grasping the plug - do not pull on the cord.
17. A common cause of overheating is deposits of dust and fluff entering the heater. Ensure these deposits are removed regularly by unplugging the heater, allowing it to cool and cleaning as described in the Care, Cleaning and Storage section.
18. Be sure that no other high current appliances are plugged into the same circuit with your heater as an overload can occur.
19. Avoid the use of an extension cord as the extension cord may overheat and cause a risk of fire.
20. Do not use the appliance for other than its intended use.
21. Do not use outdoors. FOR INDOOR USE ONLY.
22. Do not leave the appliance unattended when switched on.
23. Do not place objects on the product or allow objects to obstruct the inlet or outlet openings, or operate in close proximity to walls or curtains, etc. Do not cover the unit when in operation.
24. Do not locate the heater immediately below a socket-outlet.

- 25. The use of attachments or accessories not recommended or sold by the product distributor may cause personal or property hazards or injuries.
- 26. This product is intended for normal domestic/household use only. Use this heater as described in this manual. Any other uses, not recommended by the manufacturer, may cause fire, electric shock, or injury to persons and may void the warranty.

**KNOW THE HEATER**

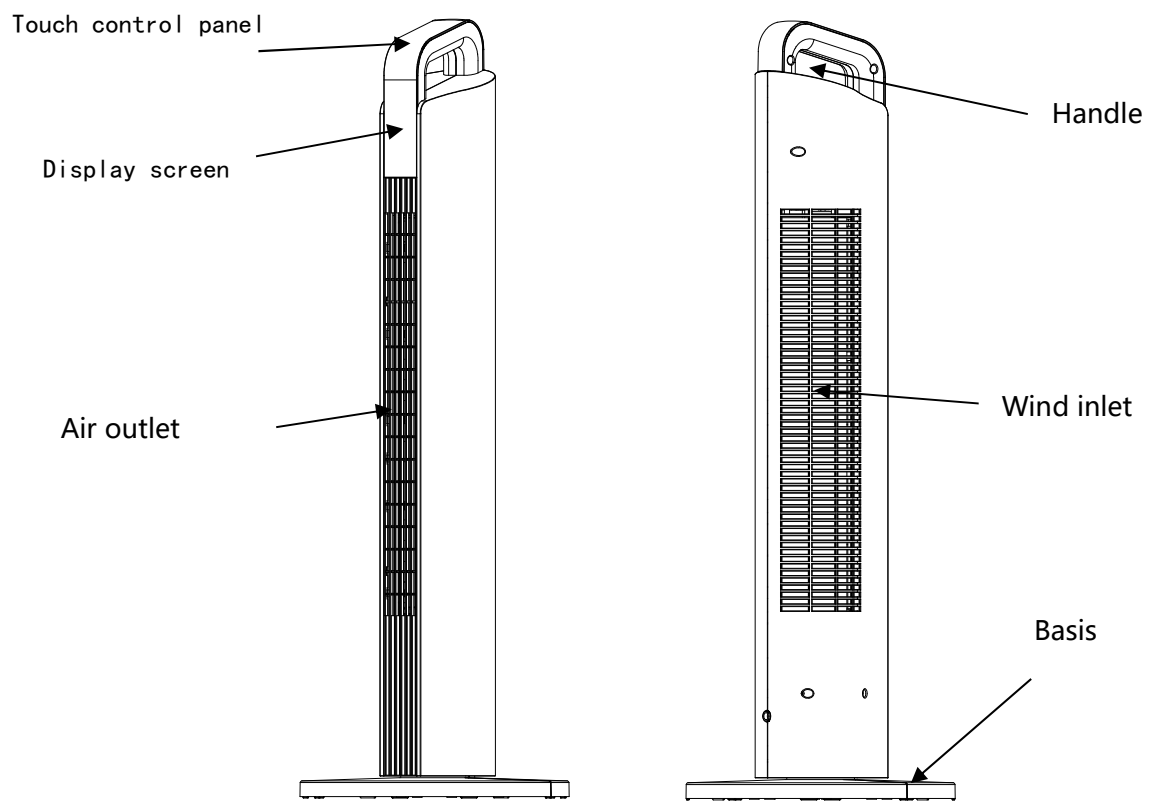

Control Panel

Display

Remote control

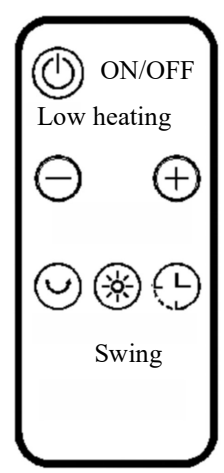
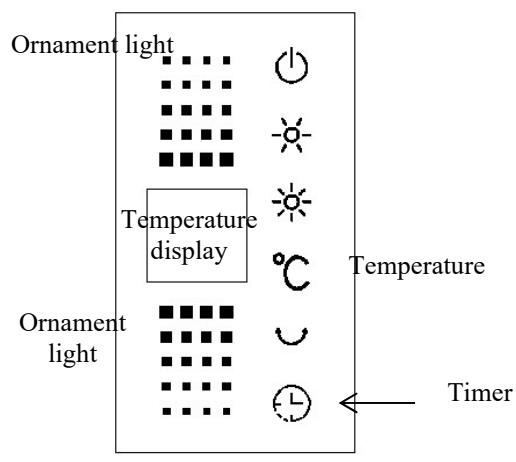
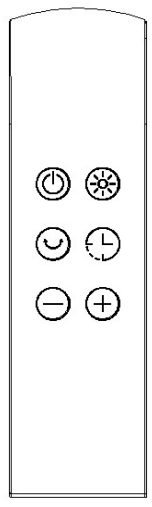

High heating

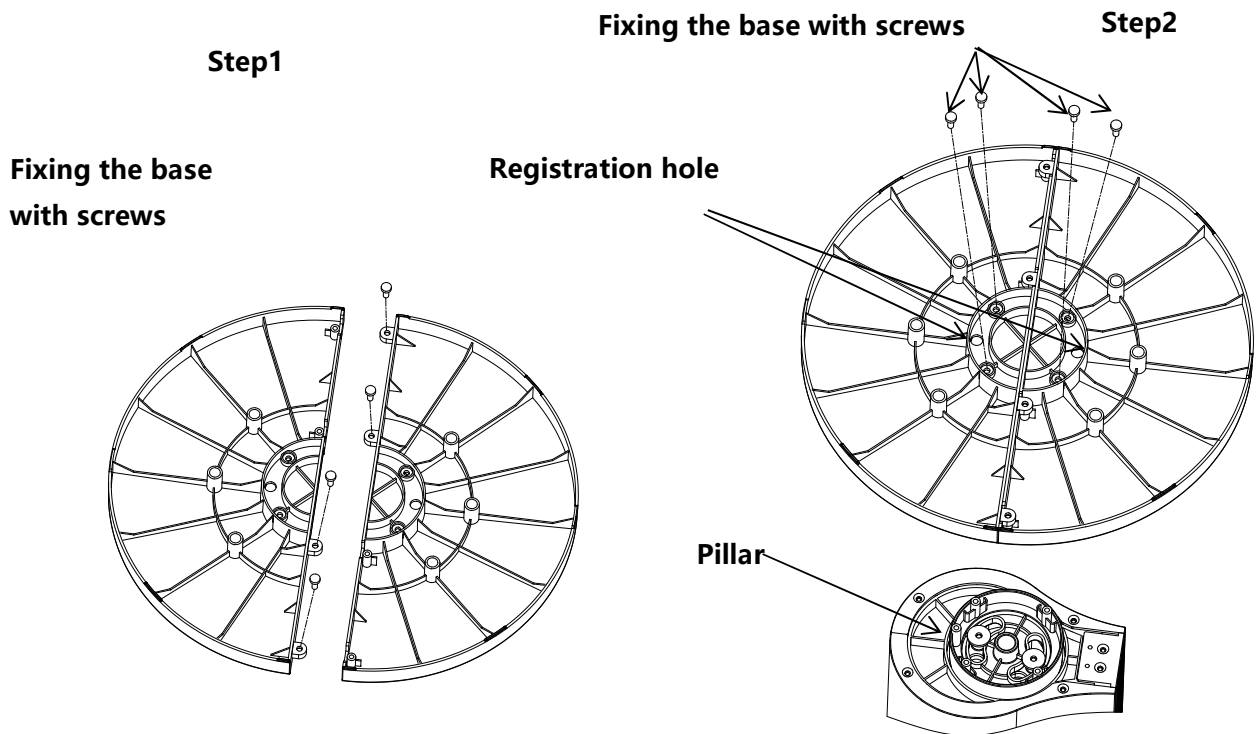

## ASSEMBLY BASIS





## USING THE HEATER

1. Before inserting the plug into an electrical outlet, make sure that the electrical supply in your area matches that on the rating label of the unit.

2. When plugged in, turn on the Main power switch  at the back of the unit.

3. When in Standby mode, only press  on the control panel will respond to your touch, and the LED display shows the room temperature. Press  to access the rest of the control panel.

(a) Low Power: 1300W (Press  to switch it, one  light on )

(b) High Power: 2000W (Press  to switch it, two   light on together )

(c) TIMER: Press this button  repeatedly to set a period after which the heater will turn itself off (From 0 hour -8 hours)

(d) + , - : adjust room temperature .Temperature setting from 10-49°C. Press “ + ” to increase the desired temperature and “ - ” to decrease the desired temperature. When the room temperature lower 4 °C than the settled temperature of unit, it's high power working, lower 2°C, lower power working, if room temperature reach the setting temperature, the heating stop, fan is permanently on till room temperature lower than the setting temperature 2°C, the unit automatically return to lower power heating, if room temperature lower 4 °C , higher power heating, it's automatically return to heating.

(e) Swing : Press  to activate swing. Press it again to cancel.

(f) Press  to turn off the heater, the unit will keep working 30 seconds of cool air after turn off it . this design can protect item use longer.

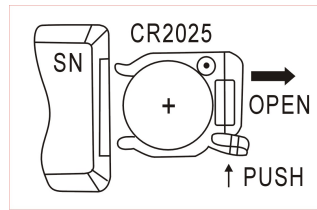
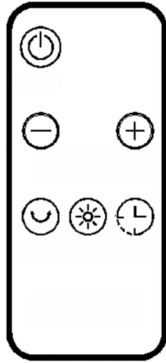

▼ RELEASE

#### Warning:

1. Before removing the plug from the socket, switching off and better work for 30-60 second for cool down in condition that protecting inner parts.
2. Remote control Install lithium battery, battery model No. CR2025

#### OVERHEAT PROTECTION

This heater is protected with an overheat protection that switches off the appliance automatically in case of overheat, e.g. due to the total or partial obstruction of the grids. In this case, unplug the appliance, wait about 30 minutes for it to cool and remove the object which is obstructing the grids. Then switch it back on as described above. The appliance should operate normally. Should the problem persist, please contact the nearest customer service.

NOTE: To assist in maintaining the internal components, after pressing the OFF button the fan will continue to blow room air for a period of 30-60 seconds before shutting down to standby.

#### SAFETY SYSTEM

- In the event of abnormal overheating, a safety device shuts down the appliance automatically. After a short cooling down phase, the appliance is ready for use again.
- If you still notice the same defect as above mentioned, remove the plug from the socket and consult your authorized dealer to your after-sales service department.
- During use, do not touch or cover the air outlet. This may cause the unit to over heat, and the safety device to operate.
- The unit is also fitted with a tip over switch. Do not use on thick and long pile carpets, as the heater may not work, due the tip over switch not been activated.

#### MAINTENANCE

- Your appliance must be switch OFF via the main power supply and unplugged before proceeding with any cleaning work.
- Clean the housing with a lightly damp cloth, a vacuum cleaner or a dusting brush.
- Never use flammable or abrasive cleaning agents such as benzene or spirit to clean the appliance.
- Never immerse the appliance in water!
- Clean the air inlet and outlet regularly with a vacuum cleaner.
- If the appliance is not used for an extended period it must be protected against excessive dust and dirt. Please dismount the heater and store in a dry place away from sunlight and dirt.

#### SPECIFICATIONS

- Reference : KTP2040
- Rating power : 2000W
- Power : 220-240V ~ 50Hz



When the time comes to eliminate this product, please consider the environmental impact and take it to recognized recycling facility instead of disposing it with general household waste. Take the equipment to a waste disposal site. Plastic and metal parts that are used in the construction of this appliance can be separated into pure grade which allow recycling. Ask to your service center for details. Everyone of us can participate on the environmental protection.

#### ACCESSORIES

Model No.	Product	IM	Screws	Basis	Remote Control
KTP2040	1pc	1pc	1set	1set	1pc



### Information requirements for electric local space heaters

Model identifier(s): KTP2040					
Item	Symbol	Value	Unit	Item	Unit
<b>Heat output</b>				<b>Type of heat input, for electric storage local space heaters only (select one)</b>	
Nominal heat output	$P_{nom}$	2,0	kW	manual heat charge control, with integrated thermostat	[NA]
Minimum heat output (indicative)	$P_{min}$	0	kW	manual heat charge control with room and/or outdoor temperature feedback	[NA]
Maximum continuous heat output	$P_{max,c}$	2,0	kW	electronic heat charge control with room and/or outdoor temperature feedback	[NA]
<b>Auxiliary electricity consumption</b>				fan assisted heat output	
At nominal heat output	$eI_{max}$	NA	kW	<b>Type of heat output/room temperature control (select one)</b>	
At minimum heat output	$eI_{min}$	NA	kW	single stage heat output and no room temperature control	[no]
In standby mode	$eI_{SB}$	??	kW	Two or more manual stages, no room temperature control	[no]
				with mechanic thermostat room temperature control	[no]
				with electronic room temperature control	[yes]
				electronic room temperature control plus day timer	[no]
				electronic room temperature control plus week timer	[no]
				<b>Other control options (multiple selections possible)</b>	
				room temperature control, with presence detection	[no]
				room temperature control, with open window detection	[no]
				with distance control option	[no]
				with adaptive start control	[no]
				with working time limitation	[no]
				with black bulb sensor	[no]



# KEKAI

CALEFACCIÓN

**Oficina**

Tel: (+34) 911 34 50 46  
Email: [info@kovyx.com](mailto:info@kovyx.com)

**KOVYX OUTDOOR S.L**

C/ de las Moreras 1 - Naves 7-10  
Pol. Ind. Camporosso Sur  
28350 - Madrid

**Servicio Post-Venta**

Tel: (+34) 918 09 62 29  
Email: [spv@kovyx.com](mailto:spv@kovyx.com)  
Av. de Andalucía, 208,  
28341 Valdemoro, Madrid